

CENNIK POKRYCIA DACHOWE

CENNIK WAŻNY OD 21.03.2016.

RUUKKI

RUUKKI



Ruukki Classic



Ruukki Monterrey



Ruukki T20



Ruukki Adamante

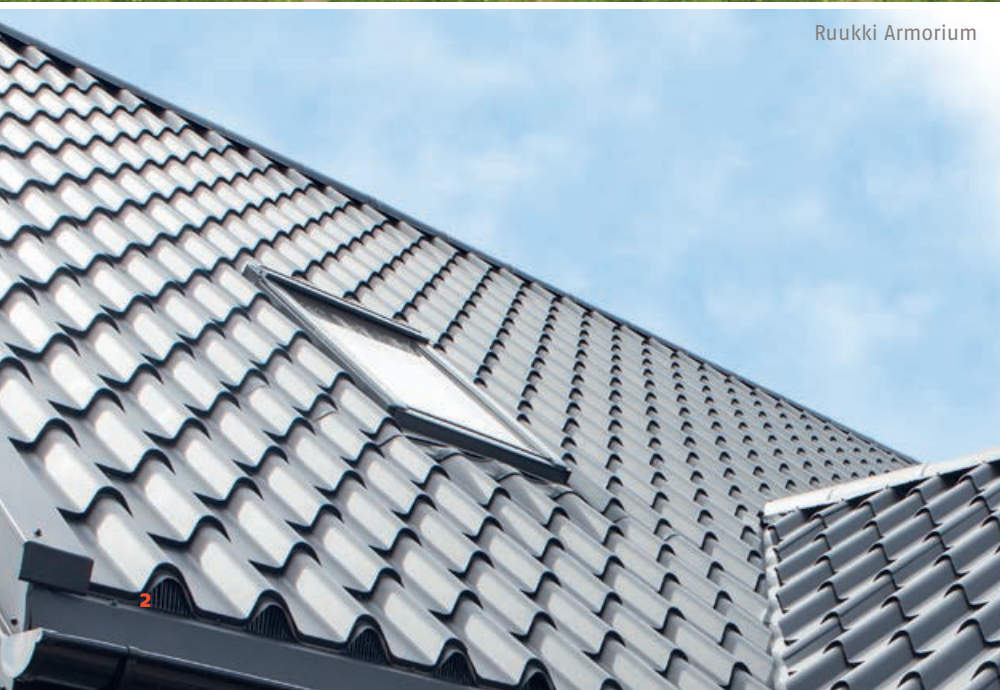

Ruukki Armorium



Ruukki Finnera

Dachy Ruukki i ich klasy jakości – obietnica, której możesz zaufać.

Klasy jakości Ruukki gwarantują pochodzenie, jakość i trwałość produktów. W naszej ofercie znajdziesz pokrycie dachowe odpowiednie dla każdego domu, które projektowane i produkowane są z myślą o najbardziej wymagających warunkach.

Każda klasa jakości Ruukki to określone parametry techniczne dla danego pokrycia dachowego. Pokrycia dachowe Ruukki występują w trzech klasach jakości – Ruukki 50 Plus, Ruukki 40 i Ruukki 30.

Dachy Ruukki i ich klasy jakości – to obietnica, na której nasi klienci mogą polegać.



| Ruukki® 50 Plus

Klasa jakości Ruukki 50 Plus oznacza, że udzielamy 50-letniej gwarancji technicznej oraz 20-letniej gwarancji estetycznej. Produkty w tej klasie jakości cechuje największa trwałość i wyróżniają się wśród rozwiązań dostępnych na rynku wyglądem.



| Ruukki® 40

Klasa jakości Ruukki 40 oznacza, że udzielamy 40-letniej gwarancji technicznej oraz 15-letniej gwarancji estetycznej. Produkty w tej klasie jakości cechują się bardzo dobrymi parametrami i sprawdzają się w każdej realizacji.



| Ruukki® 30

Klasa jakości Ruukki 30 oznacza, że udzielamy 30-letniej gwarancji technicznej oraz 10-letniej gwarancji estetycznej. Produkty w tej klasie jakości to ekonomiczne rozwiązanie spełniające różne potrzeby i oczekiwania.

Spis treści

Cennik pokryć dachowych	4
Klasy jakości, powłoki i kolory.....	5
Blachy dachówkowe profilowane.....	6
Blachy na rąbek stojący	7
Blachy trapezowe dachowe	7
Obróbki do blach na rąbek stojący	8
Obróbki do blach dachówkowych i trapezowych.....	10
Akcesoria dachowe	13
Komunikacja dachowa	15
Zabezpieczenia przeciwśniegowe.....	17
Wentylacja	17
Podbitka dachowa Soffit.....	20
Elementy systemu rynnowego Siba.....	21
Elementy systemu rynnowego Siba Square	26
Blachy płaskie	28
Nazwy kolorów	28
Materiały reklamowe z logo	29
Kontakt	31

Cennik pokryć dachowych

Blachy na rąbek stojący

 Ceny netto / ceny brutto za m² efektywny (m² blachy)

Klasa jakości	Ruukki® 50 Plus	Ruukki® 40	Ruukki® 30 matt	Ruukki® 30
Ruukki Classic Silence SR35-475C	71,50 (67,25) 87,95 (82,72)			
Ruukki Classic SR35-475C	50,50 (47,50) 62,12 (58,43)	41,50 (39,03) 51,05 (48,01)		

Blachy dachówkowe

Klasa jakości	Ruukki® 50 Plus	Ruukki® 40	Ruukki® 30 matt	Ruukki® 30
Ruukki Armorium TS80-350-988	45,55 (43,31) 56,03 (53,28)	37,45 (35,61) 46,06 (43,80)		
Ruukki Adamante TS55-350-1125	40,00 (39,03) 49,20 (48,01)	33,35 (32,54) 41,02 (40,02)	29,50 (28,78) 36,29 (35,40)	28,80 (28,10) 35,42 (34,56)
Ruukki Monterrey FEB Forma TS44-350-1100		32,50 (30,30) 39,98 (37,26)		28,60 (26,66) 35,18 (32,79)

Blachy dachówkowe modułowe

Klasa jakości	Ruukki® 50 Plus	Ruukki® 40	Ruukki® 30 matt	Ruukki® 30
Ruukki Finnera TS55-330-1140		40,00 (30,10)* 49,20 (37,02)*		

*) cena za sztukę; 1 paleta zawiera 310 szt.

Blachy trapezowe**

Klasa jakości	Ruukki® 50 Plus	Ruukki® 40	Ruukki® 30 matt	Ruukki® 30
Ruukki T20 T20-29W-1095	36,50 (35,40) 44,90 (43,54)	31,50 (30,55) 38,75 (37,58)	23,51 (22,80) 28,92 (28,05)	22,91 (22,22) 28,18 (27,33)
Ruukki T20 T20-72-1095 (ściana)	36,50 (34,97)* 44,90 (43,01)*	31,50 (30,18)* 38,75 (37,12)*	23,51 (22,52)* 28,92 (27,70)*	22,91 (21,95)* 28,18 (27,00)*
Ruukki T35 T35-40XW-1035			25,50 (24,60) 31,37 (30,25)	24,20 (23,34) 29,77 (28,71)
Ruukki T35 T35-119X-1035 (ściana)			25,50 (24,60) 31,37 (30,25)	24,20 (23,34) 29,77 (28,71)

* szerokość całkowita profilu T20 bez rowka kapilarnego wynosi 1143 mm (ściana).

 ** informujemy, że istnieje możliwość aplikacji powłoki antykondensacyjnej do profili trapezowych, koszt powłoki to 9,00 PLN/netto m²

Dostępne pokrycia dachowe z podziałem na klasy jakości i powłoki

Nazwa	Powłoka	Klasa jakości	Czarny	Antracytowy	Grafitowy	Czekoladowobrązowy	Ciennobrązowy	Ceglasty	Wiśniowy	Zielony	Oberżyna	Burgund	Biały	Srebrny
-------	---------	---------------	--------	-------------	-----------	--------------------	---------------	----------	----------	---------	----------	---------	-------	---------

Blachy na rąbek stojący

Ruukki Classic Silence	Pural mat wytłaczany	Ruukki® 50 Plus	•	•	•	•								
Ruukki Classic	Pural mat wytłaczany	Ruukki® 50 Plus	•	•	•	•								
	Purex wytłaczany	Ruukki® 40	•	•	•	•								

Blachy dachówkowe

Ruukki Armorium	Pural mat	Ruukki® 50 Plus	•	•	•	•	•	•	•	•	•	•		
	Purex	Ruukki® 40	•	•	•	•	•	•	•	•	•	•		
Ruukki Adamante	Pural mat	Ruukki® 50 Plus	•	•	•	•	•	•	•	•	•	•		
	Purex	Ruukki® 40	•	•	•	•	•	•	•	•	•	•		
	Poliester mat	Ruukki® 30 matt	•	•	•	•	•	•	•	•				
	Poliester	Ruukki® 30	•	•	•	•	•	•	•	•				
Ruukki Monterrey FEB Forma	Purex	Ruukki® 40	•	•	•	•	•	•	•	•	•	•		
	Poliester	Ruukki® 30	•	•	•	•	•	•	•	•				

Blachy dachówkowe modułowe

Ruukki Finnera	Purex	Ruukki® 40	•	•	•	•	•	•	•					
----------------	-------	------------	---	---	---	---	---	---	---	--	--	--	--	--

Blachy trapezowe

Ruukki T20	Pural mat	Ruukki® 50 Plus	•	•	•	•	•	•	•	•				
	Purex	Ruukki® 40	•	•	•	•	•	•	•	•				
	Poliester mat	Ruukki® 30 matt	•	•	•	•	•	•	•	•				
	Poliester	Ruukki® 30	•	•	•	•	•	•	•	•			•	•
Ruukki T35	Poliester mat	Ruukki® 30 matt	•	•	•	•	•	•	•	•				
	Poliester	Ruukki® 30	•	•	•	•	•	•	•	•			•	•

Blachy dachówkowe profilowane



= Dostępne klasy jakości

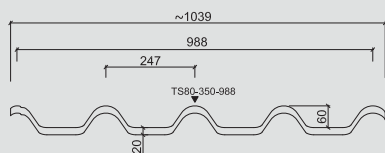
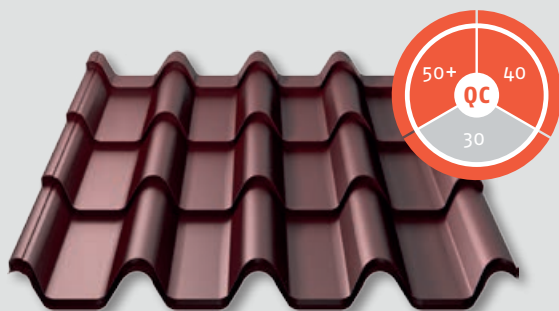

ARMORIUM

Wysokość profilu	80 mm
Długość modułu	350 mm
Szerokość efektywna	988 mm
Szerokość całkowita	1039 mm
Długość maksymalna	8200 mm
Długość minimalna	850 mm
Grubość nominalna	0,50 mm
Gramatura cynku	275 g/m ²
Minimalny spadek	9°
Zakład poprzeczny	150 mm

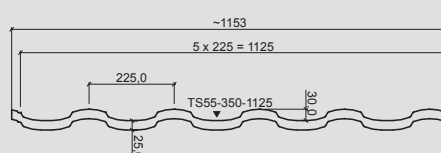

ADAMANTE

Wysokość profilu	55 mm
Długość modułu	350 mm
Szerokość efektywna	1125 mm
Szerokość całkowita	1153 mm
Długość maksymalna	8200 mm
Długość minimalna	850 mm
Grubość nominalna	0,50 mm
Gramatura cynku	275 g/m ²
Minimalny spadek	9°
Zakład poprzeczny	150 mm

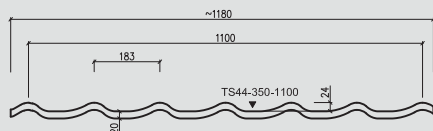

MONTERREY FEB FORMA

Wysokość profilu	44 mm
Długość modułu	350 mm
Szerokość efektywna	1100 mm
Szerokość całkowita	1180 mm
Długość maksymalna	8200 mm
Długość minimalna	750 mm
Grubość nominalna	0,50 mm
Gramatura cynku	275 g/m ²
Minimalny spadek	9°
Zakład poprzeczny	50 mm

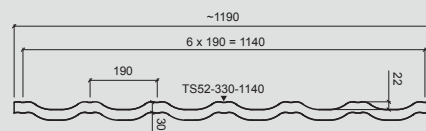
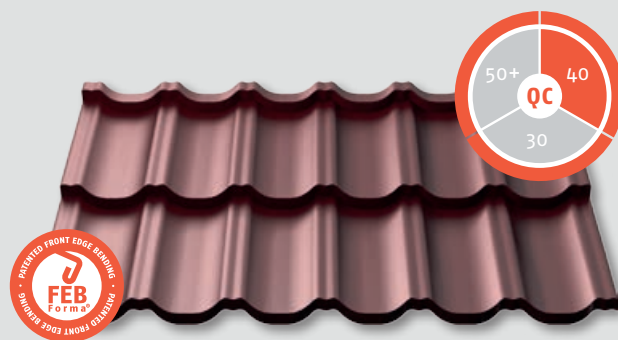

FINNERA

Wysokość profilu	52 mm
Długość modułu	330 mm
Szerokość efektywna	1140 mm
Szerokość całkowita	1190 mm
Długość efektywna	660 mm
Długość całkowita	705 mm
Powierzchnia arkusza	0,75m ²
Grubość nominalna	0,50 mm
Gramatura cynku	275 g/m ²
Minimalny spadek	9°

Blachy na rąbek stojący

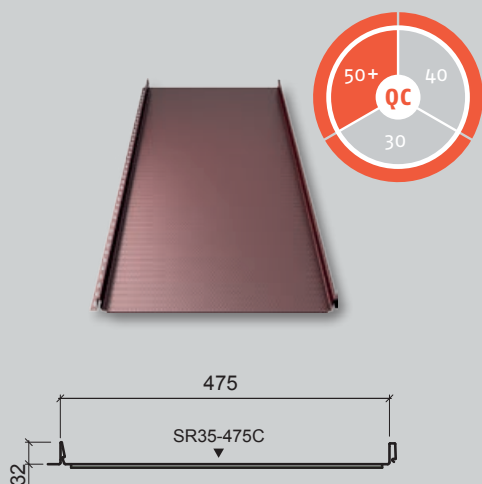

CLASSIC SILENCE

Wysokość rąbka	32 mm
Szerokość efektywna	475 mm
Szerokość całkowita	505 mm
Długość maksymalna	10 000 mm
Długość minimalna	800 mm
Grubość nominalna	0,50 mm
Gramatura cynku	275 g/m ²
Minimalny spadek	8°
Zakład poprzeczny	200 mm
Blacha z podklejoną włókną akustyczną	

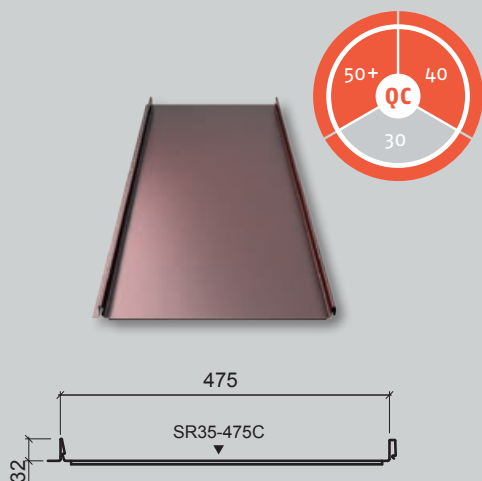

CLASSIC

Wysokość rąbka	32 mm
Szerokość efektywna	475 mm
Szerokość całkowita	505 mm
Długość maksymalna	10 000 mm
Długość minimalna	800 mm
Grubość nominalna	0,50 mm
Gramatura cynku	275 g/m ²
Minimalny spadek	8°
Zakład poprzeczny	200 mm

Blachy trapezowe dachowe

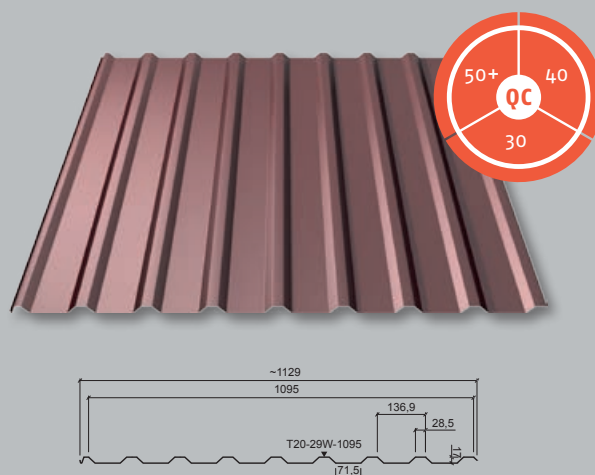

T20

Wysokość profilu	17 mm
Szerokość półki	28,5 mm
Szerokość efektywna	1095 mm
Długość maksymalna	12000 mm
Długość minimalna	600 mm
Grubość nominalna	0,50 mm
Gramatura cynku	275 g/m ²
Minimalny spadek	6°
Zakład poprzeczny	200 mm

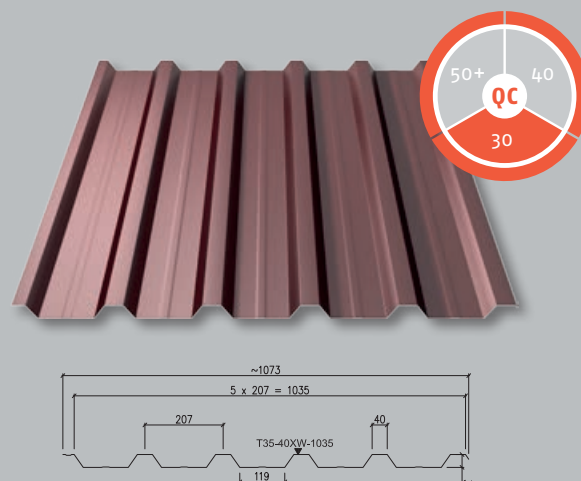

T35

Wysokość profilu	34 mm
Szerokość półki	40 mm
Szerokość efektywna	1035 mm
Długość maksymalna	12000 mm
Długość minimalna	600 mm
Grubość nominalna	0,50 mm
Gramatura cynku	275 g/m ²
Minimalny spadek	6°
Zakład poprzeczny	200 mm

Obróbki do blach na rąbek stojący

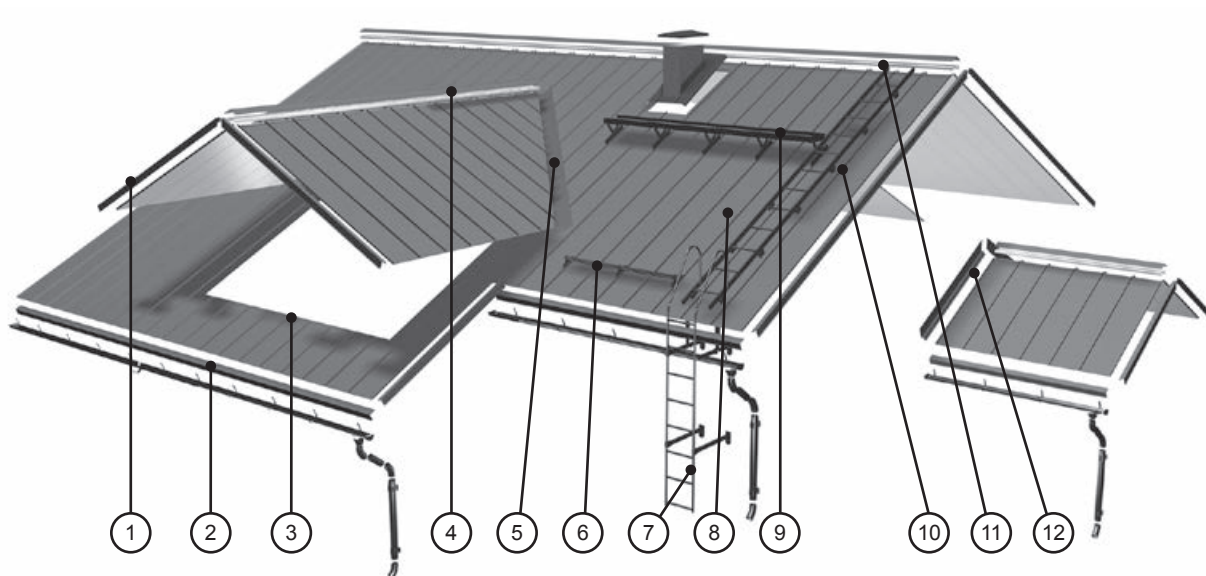

- 1. Wiatrownica do blach na rąbek stojący
- 2. Pas nadrynnowy do blach na rąbek stojący
- 3. Obróbka łącząca
- 4. Gąsior prosty
- 5. Rynna koszowa
- 6. Bariera śniegowa

- 7. Drabina ścienna
- 8. Obróbka łącząca do blach na rąbek stojący
- 9. Ława kominiarska
- 10. Drabina dachowa
- 11. Listwa podgąsiorowa
- 12. Obróbka łącząca boczna

Obróbki do blach na rąbek stojący

Nazwa	Obraz produktu	Wymiary	Cena netto (mb)	Cena brutto (mb)
Gąsior prosty Długość = 2000 mm RA1AR			17,00	20,91
Gąsior dachu jednospadowego Długość = 2000 mm RA1AEU			14,00	17,22
Pas nadrynnowy do blachy na rąbek stojący Długość = 2000 mm RA1AE			11,00	13,53
Wiatrownica do blachy na rąbek stojący Długość = 2000 mm 80RA1AG			13,00	15,99

Obróbki do blach na rąbek stojący

Nazwa	Obraz produktu	Wymiary	Cena netto (mb)	Cena brutto (mb)
Rynna koszowa 625 Długość = 2000 mm RA1BV			18,50	22,76
Obróbka łącząca Długość = 2000 mm RA1BJ			14,00	17,22
Obróbka łącząca boczna Długość = 2000 mm RA1AJD			14,00	17,22
Obróbka deski, mała Długość = 2000 mm 195RA1BBC			9,00	11,07
Obróbka deski, duża Długość = 2000 mm 260RA1BBC			11,00	13,53
Obróbka łącząca do blachy na rąbek stojący* Długość = 460 mm RA1ACJ			23,00 (szt)	28,29 (szt)
*) obróbka wykonana z blachy ocynkowanej				
Listwa podgąsiorowa do blachy na rąbek stojący Długość = 460 mm RA1AS			9,00 (szt)	11,07 (szt)
Listwa podgąsiorowa do blachy na rąbek stojący Długość = 3000 mm RA1AH			41,00 (szt)	50,43 (szt)

Obróbki do blach dachówkowych i trapezowych

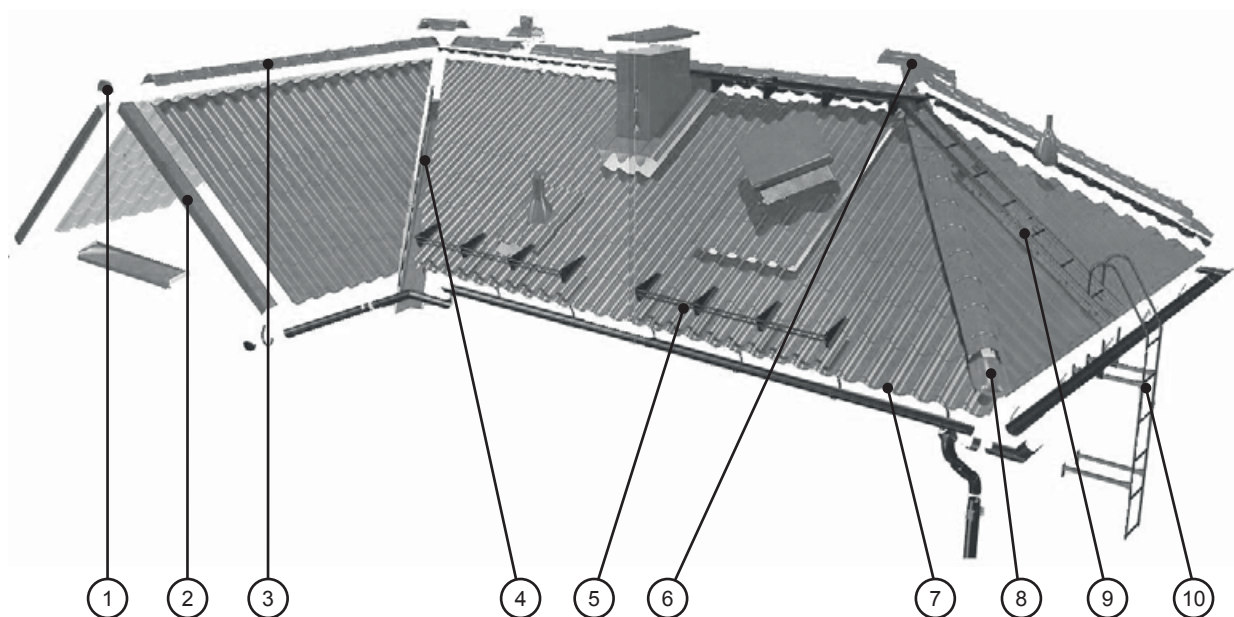

- | | | | |
|---------------------|--------------------------|-----------------------------|---------------------|
| 1. Końcówka gąsiora | 4. Rynna koszowa | 7. Pas nadrynnowy | 10. Drabina ścienna |
| 2. Wiatrownica | 5. Bariera śniegowa | 8. Narożna końcówka gąsiora | |
| 3. Gąsior baryłkowy | 6. Rozdzielacz gąsiora Y | 9. Drabina dachowa | |

Obróbki do blach dachówkowych i trapezowych

Nazwa	Obraz produktu	Wymiary	Cena netto (mb)	Cena brutto (mb)
Gąsior prosty Długość = 2000 mm RA1AR			17,00	20,91
Gąsior baryłkowy, duży Długość = 2100 mm RA1BRO			20,00	24,60
Gąsior baryłkowy, mały Długość = 2100 mm RA1BROS			17,14	21,09
NOWOŚĆ Wiatrownica ukryta konfigurowalna* Długość = 2000 mm RA1BGB_K			17,00	20,91

*) Przy zamówieniu należy podać wymiary X1, Y1, X2, Y2. Suma wymiarów X + Y nie może przekraczać 286 mm dla każdej z obróbek.

Obróbki do blach dachówkowych i trapezowych

Nazwa	Obraz produktu	Wymiary	Cena netto (mb)	Cena brutto (mb)
Wiatrownica Długość = 2000 mm RA1BG			12,00	14,76
NOWOŚĆ Wiatrownica konfigurowalna* Długość = 2000 mm RA1BG_K			13,00	15,99
*) Przy zamówieniu należy podać wymiary X i Y. Suma wymiarów X + Y nie może przekraczać 261 mm				
Rynna wiatrownicy Długość = 2000 mm RA1BB			6,50	8,00
Rynna wiatrownicy Armorium Długość = 2000 mm RA1BB_AR			6,50	8,00
Obróbka łącząca Długość = 2000 mm RA1BJ			14,00	17,22
Pas nadrynnowy Długość = 2000 mm RA1BE			9,00	11,07
NOWOŚĆ Pas nadrynnowy konfigurowalny* Długość = 2000 mm RA1BE_K			10,00	12,30
*) Przy zamówieniu należy podać wymiar X i Y. Suma wymiarów X + Y nie może przekroczyć 232 mm				
Bariera śniegowa, blaszana Długość = 2000 mm 311RSSFB			11,50	14,15

Obróbki do blach dachówkowych i trapezowych









Nazwa	Obraz produktu	Wymiary	Cena netto (mb)	Cena brutto (mb)
Rynna koszowa 625 Długość = 2000 mm RA1BV			18,50	22,76
NOWOŚĆ Rynna koszowa konfigurowalna* Długość = 2000 mm RA1BV_K			19,50	23,99
*) Przy zamówieniu należy podać wymiar X i Y. Suma wymiarów X + Y nie może przekroczyć 595 mm.				
Oslona kosza Długość = 2000 mm RA1BVC			12,00	14,76
Obróbka deski, mała Długość = 2000 mm 195RA1BBC			9,00	11,07
Obróbka deski, duża Długość = 2000 mm 260RA1BBC			11,00	13,53
Rozdzielacz gąsiora Y RA12YO		Element wykonany z twardego PVC, element jest dostępny tylko do dużego gąsiora baryłkowego.	70,00 (szt.)	86,10 (szt.)
Końcówka gąsiora RA12E		Element wykonany z twardego PVC, element jest dostępny tylko do dużego gąsiora baryłkowego.	7,50 (szt.)	9,23 (szt.)
Narożna końcówka gąsiora RA12HO		Element wykonany z twardego PVC, element jest dostępny tylko do dużego gąsiora baryłkowego.	27,00 (szt.)	33,21 (szt.)

Informujemy, że istnieje możliwość zamówienia obróbek specjalnych, w nietypowych długościach i kształtach. Szczegóły prosimy ustalać z Przedstawicielami handlowymi.

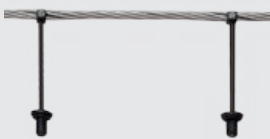

Akcesoria dachowe

Nazwa	Obraz produktu	Info	Cena netto	Cena brutto
Taśma wygłuszająca RA3ASIB		15mb w opakowaniu Taśma służy do wygłuszania paneli dachowych na rąbek stojący.	5,40 (mb)	6,64 (mb)
Uszczelka dachowa Długość = 10000 mm RA3FUNI50		Uszczelka dachowa z taśmą samoprzylepną. Pasuje do pokryć Monterrey FEB-Forma, Adamante, Finnera, T20 i T35.	4,50 (mb)	5,54 (mb)
Uszczelka klinowa RA3FUNI30_60		Uszczelka kosza do Armorium.	1,90 (szt.)	2,34 (szt.)
Wkręt ze stali nierdzewnej 4,2 x 25 mm S1E42025PC		250 szt. w opakowaniu Mocowanie arkuszy blach na rąbek stojący do łąt.	70,00 (opak.)	86,10 (opak.)
Wkręt farmerski S1H48035WA4		4,8x35 mm, 250 szt. w opak. warstwa cynku 20 mikronów, podkładka aluminiowa	44,50 (opak.)	54,74 (opak.)
Wkręt TORX		4,8 x 35 mm, 250 szt. w opak.	80,00 (opak.)	98,40 (opak.)
Nasadka 8 mm do wkrętów farmerskich		Długość całkowita 65 mm. W gnieździe nasadki wbudowany magnes.	5,00 (szt.)	6,15 (szt.)
Klucz do wkrętów TORX			74,00 (szt.)	91,02 (szt.)
Farba zaprawkowa RA6RP		Służy do zabezpieczenia krawędzi ciętych i zarysowań powstałych w czasie montażu blach dachowych. 100 ml	35,00 (szt.)	43,05 (szt.)

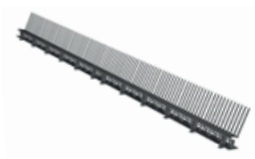

Aksesoria dachowe

Nazwa	Obraz produktu	Info	Cena netto	Cena brutto
<p>NOWOŚĆ Membrana dachowa Ruukki 125</p>		<p>szerokość rolki: 1,5 m długość rolki: 50 m gramatura 125 g/m²</p>	2,40 (m ²)	2,95 (m ²)
<p>Membrana dachowa Ruukki 140</p>		<p>szerokość rolki: 1,5 m długość rolki: 50 m gramatura 140 g/m²</p>	3,50 (m ²)	4,31 (m ²)
<p>Membrana dachowa Ruukki 170</p>		<p>szerokość rolki: 1,5 m długość rolki: 50 m gramatura 170 g/m²</p>	5,40 (m ²)	6,64 (m ²)
<p>NOWOŚĆ Taśma wentylacyjna kalenicy Ruukki RidgeRoll 240 RA3VRF</p>		<p>Szerokość rolki: 240mm Długość rolki: 5000mm sprzedaż w rolkach kolorystyka: czarny, antracytowy, czekoladowobrązowy, ceglasty</p>	39,00 (rolka)	47,97 (rolka)
<p>NOWOŚĆ Taśma wentylacyjna kalenicy Ruukki RidgeRoll 310 RA3VRF</p>		<p>Szerokość rolki: 310mm Długość rolki: 5000mm sprzedaż w rolkach kolorystyka: czarny, antracytowy, czekoladowobrązowy, ceglasty</p>	45,00 (rolka)	55,35 (rolka)
<p>Zestaw odgromowy Długość = 30000 mm RA6LS</p>		<p>W zestawie znajduje się: 30 mb linka aluminiowa 50 mm², 30 szt. uchwyt dachowy, 8 szt. uchwyt ścienny, łącznik krzyżowy; wiertło do betonu, wiertło do stali, końcówka do wkrętarki</p>	750,00	992,50
<p>Zestaw odgromowy uzupełniający Długość = 10000 mm RA6LSS</p>		<p>W zestawie znajduje się: 10 mb linka aluminiowa 50 mm², 14 szt. uchwyt dachowy, 6 szt. uchwyt ścienny, łącznik krzyżowy</p>	350,00	430,50
<p>Uchwyt dachowy zestawu odgromowego</p>		<p>Uchwyt służy do mocowania linki zestawu odgromowego.</p>	15,00	18,45
<p>NOWOŚĆ Kratka wentylacyjna okapu bez grzebienia</p>		<p>Długość 1000mm. Dostępne kolory: czarny, brązowy, ceglasty.</p>	4,00 (szt.)	4,92 (szt.)

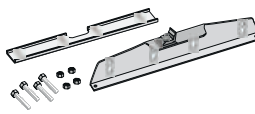
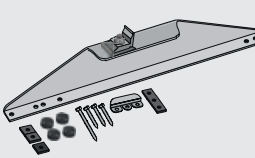
Aksesoria dachowe

Nazwa	Obraz produktu	Info	Cena netto	Cena brutto
NOWOŚĆ Kratka wentylacyjna okapu z grzebieniem		Długość 1000mm, wysokość grzebienia 60mm. Dostępne kolory: czarny, brązowy, ceglasty	4,50 (szt.)	5,54 (szt.)
Grzebień okapu RA4VG		wysokość grzebienia: 60 mm długość grzebienia: 1000 mm	2,70 (szt.)	3,32 (szt.)
NOWOŚĆ Zestaw stóp dachowych, do blach na rąbek stojący		Zestaw składa się z 4 szt. mocowań + kompletu śrub i podkładek. Wykonane z blachy ocynkowanej. Można stosować do montażu paneli solarnych i fotowoltaicznych.	250,00	307,50
NOWOŚĆ Zestaw stóp dachowych, blachodachówka		Zestaw składa się z 4 szt. mocowań oraz kompletu wkrętów i podkładek. Można stosować do montażu paneli solarnych i fotowoltaicznych.	250,00	307,50

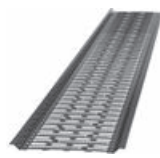



Komunikacja dachowa

Nazwa	Obraz produktu	Info	Cena netto	Cena brutto
Podest ławy kominiarskiej typ F Długość = 2920 mm RSB		Do podestu należy dobrać zestaw mocowań.	250,00	307,50
Zestaw mocowań ławy kominiarskiej typ F do blach na rąbek stojący RSASA		4 sztuki mocowań + komplet uszczelkek i wkrętów. Pasuje do pokrycia Classic.	200,00	246,00
Zestaw mocowań ławy kominiarskiej typ F do blach dachówkowych RSASB		4 sztuki mocowań + komplet uszczelkek i wkrętów	200,00	246,00
Zestaw mocowań ławy kominiarskiej typ F do pokrycia Armorium RSASB		4 sztuki mocowań + komplet uszczelkek i wkrętów	200,00	246,00
Uzupełniający zestaw mocujący Finnera Adamante RSBSF		Elementy uzupełniające do zestawu mocowań typ F do blach dachówkowych w przypadku montażu na pokryciu Finnera lub Adamante.	17,33	21,32
Ława kominiarska zestaw do blach na rąbek stojący Długość = 1000 mm RSMRB1		Zestaw zawiera: 1 szt. podest ławy kominiarskiej TYP M 1000 mm, 2 szt. mocowania odpowiednie do profilu dachu, 1 kpl. niezbędne wkręty i uszczelki.	230,00	282,90
Ława kominiarska zestaw do blach dachówkowych Długość = 1000 mm RSMRB1		Zestaw zawiera: 1 szt. podest ławy kominiarskiej TYP M 1000 mm, 2 szt. mocowania odpowiednie do profilu dachu, 1 kpl. niezbędne wkręty i uszczelki. Nie występuje dla blachy dachówkowej Armorium.	230,00	282,90

Komunikacja dachowa

Nazwa	Obraz produktu	Info	Cena netto	Cena brutto
<p>Podest kominiarski 0.6 m zestaw do blach na rąbek stojący Długość = 600 mm RSR506</p>		<p>Zestaw zawiera: 1 szt. podest ławy kominiarskiej TYP M 600 mm, 2 szt. mocowania odpowiednie do profilu dachu, 1 kpl. niezbędne wkręty i uszczelki.</p>	200,00	246,00
<p>Stopień kominiarski do blach dachówkowych</p>		<p>Do mocowania na blachach profilowanych o odległości grzbietów fal mniejszej niż 280mm. Wykonany z blachy 2 mm. Malowany proszkowo. Zawiera niezbędne uszczelki i wkręty.</p>	38,00	46,74
<p>Drabina Długość = 2400 mm RSL2400</p>			200,00	246,00
<p>Drabina Długość = 3000 mm RSL3000</p>			250,00	307,50
<p>Drabina Długość = 3600 mm RSL3600</p>		<p>Dodatkowo należy zamówić mocowanie drabiny dachowej.</p>	300,00	369,00
<p>Drabina Długość = 4200 mm RSL4200</p>			350,00	430,50
<p>Mocowanie drabiny dachowej do blach na rąbek stojący RSLFSA</p>		<p>Kompletny zestaw stóp i mocowań do rąbka dla drabiny o długości maks. 6m</p>	300,00	369,00
<p>Mocowanie drabiny dachowej do blach dachówkowych RSLFSB</p>		<p>Kompletny zestaw stóp i mocowań dla drabiny o długości maks. 6m</p>	200,00	246,00
<p>Mocowanie drabiny elewacyjnej RSLFSE</p>		<p>Mocowanie drabiny do elewacji z wyjściem na dach, attykę lub na drabinę dachową.</p>	400,00	492,00
<p>Zestaw uzupełniający mocowania drabiny elewacyjnej RSLFSFH</p>		<p>Zestaw uzupełniający do mocowania drabiny elewacyjnej stosowany w przypadku mocowania drabiny na szczycie budynku do ławy kominiarskiej.</p>	150,00	184,00

Zabezpieczenia przeciwśniegowe

Nazwa	Obraz produktu	Info	Cena netto	Cena brutto
Rury bariery śniegowej typ F Długość = 3000 mm RSSPIPE		W zestawie znajdują się dwie rury. Do zestawu należy dobrać mocowania.	135,00	166,05
Zestaw mocowań bariery śniegowej typ F do blach na rąbek stojący RSSSTA		4 sztuki mocowań + komplet uszczelek i wkrętów	200,00	246,00
Zestaw mocowań bariery śniegowej typ F do blach dachówkowych RSSSTB		4 sztuki mocowań + komplet uszczelek i wkrętów	200,00	246,00
Zestaw mocowań bariery śniegowej typ F do pokrycia Armorium RSSSTB		4 sztuki mocowań + komplet uszczelek i wkrętów	200,00	246,00
Uzupełniający zestaw mocujący do bariery śniegowej typ F do pokrycia Finnera i Adamante RSBSF		Elementy uzupełniające do zestawu mocowań typ F do blach dachówkowych w przypadku montażu na pokryciu Finnera lub Adamante.	17,33	21,32
NOWOŚĆ Plotek śniegowy zestaw do blach na rąbek stojący Długość = 1000 mm RSMSB1		Zestaw zawiera: 1 szt. drabinka przeciwśniegowa 1000 mm, 2 szt. mocowania, 1 kpl. niezbędne wkręty i uszczelki.	130,00	159,90
NOWOŚĆ Plotek śniegowy zestaw do blach dachówkowych Długość = 1000 mm RSMSB1		Zestaw zawiera: 1 szt. drabinka przeciwśniegowa 1000 mm, 2 szt. mocowania, 1 kpl. niezbędne wkręty i uszczelki. Nie występuje dla blachy dachówkowej Armorium.	130,00	159,90
Śniegołap do blach dachówkowych RSSTB		Wykonany z płaskownika. Zawiera śrubę montażową oraz uszczelkę.	6,00	7,38

Wentylacja

Nazwa	Obraz produktu	Info	Cena netto	Cena brutto
NOWOŚĆ Podstawa zestawu wentylacyjnego XL do blach na rąbek stojący		Podstawa stosowana do stalowych pokryć płaskich i rur wentylacyjnych 200 mm. Zestaw zawiera uszczelkę i wkręty.	250,00	307,50
Podstawa zestawu wentylacyjnego do blach na rąbek stojący RA4LS35475		Do podstawy należy dobrać rodzaj rury wentylacyjnej lub wentylatora. Zestaw zawiera uszczelkę i wkręty.	96,00	118,08
Podstawa zestawu wentylacyjnego do blach dachówkowych RA4LS		Do podstawy należy dobrać rodzaj rury wentylacyjnej lub wentylatora. Zestaw zawiera uszczelkę i wkręty. Pasuje do pokrycia Monterrey FEB Forma.	130,00	159,90

Wentylacja

Nazwa	Obraz produktu	Info	Cena netto	Cena brutto
<p>Podstawa zestawu wentylacyjnego do pokrycia Finnera RA4LS</p>		<p>Do podstawy należy dobrać rodzaj rury wentylacyjnej lub wentylatora. Zestaw zawiera uszczelkę i wkręty. Pasuje do blachodachówki Finnera.</p>	130,00	159,90
<p>Podstawa zestawu wentylacyjnego do pokrycia Adamante RA4LS</p>		<p>Do podstawy należy dobrać rodzaj rury wentylacyjnej lub wentylatora. Zestaw zawiera uszczelkę i wkręty. Pasuje do blachodachówki Adamante.</p>	160,00	196,80
<p>Uniwersalna podstawa zestawu wentylacyjnego RA4LSUNI</p>		<p>Do podstawy należy dobrać rodzaj rury wentylacyjnej lub wentylatora. Zestaw zawiera uszczelkę i wkręty. Podstawa może zostać użyta do blach trapezowych T20 i T 35.</p>	190,00	233,70
<p>NOWOŚĆ Podstawa zestawu wentylacyjnego do pokrycia Armorium</p>		<p>Do podstawy należy dobrać rodzaj rury wentylacyjnej lub wentylatora. Zestaw zawiera uszczelkę i wkręty. Pasuje do pokrycia Armorium.</p>	170,00	209,10
<p>NOWOŚĆ Uniwersalna podstawa zestawu wentylacyjnego XL do blach dachówkowych</p>		<p>Pasuje do wszystkich blach profilowanych. Górna część montowana jest w kalenicy. Dolna część i boki docinane w zależności od pokrycia. Stosowane do rur wentylacyjnych 200 mm.</p>	500,00	615,00
<p>Rura do zestawu wentylacyjnego nieizolowana ø 110</p>		<p>Służy do wentylacji pomieszczeń "zimnych" oraz kanalizacji. Wymiar zewnętrzny ø 110 mm. Wysokość 300 mm.</p>	130,00	159,90
<p>Rura do zestawu wentylacyjnego izolowana ø 125</p>		<p>Służy do wentylacji pomieszczeń "ciepłych". Zapobiega powstawaniu skroplin. Wymiar zewnętrzny ø 160 mm. Wysokość 500 mm</p>	250,00	307,50
<p>NOWOŚĆ Rura do zestawu wentylacyjnego izolowana ø 160</p>		<p>Służy do wentylacji pomieszczeń "ciepłych". Zapobiega powstawaniu skroplin. Wymiar zewnętrzny ø 225. Średnica przewodu wentylacyjnego wynosi 160 mm.</p>	400,00	492,00
<p>NOWOŚĆ Rura do zestawu wentylacyjnego XL ø 200 mm</p>		<p>Służy do wentylacji pomieszczeń "ciepłych". Zapobiega powstawaniu skroplin. Wymiar zewnętrzny ø 300 mm. Średnica przewodu wentylacyjnego wynosi 200 mm.</p>	650,00	799,50
<p>NOWOŚĆ Wentylator dachowy (elektryczny) E120P</p>		<p>Izolowany wentylator dachowy ø 125 mm. Wymiar zewnętrzny ø 160 mm. Rura wewnętrzna z blachy ocynkowanej. Wysokość 400 mm.</p>	850,00	1045,50

Wentylacja

Nazwa	Obraz produktu	Info	Cena netto	Cena brutto
NOWOŚĆ Wentylator dachowy (elektryczny) E190P		Izolowany wentylator dachowy ø 125 mm. Wymiar zewnętrzny ø 225 mm. Rura wewnętrzna z blachy ocynkowanej. Wysokość 500 mm. Maksymalna wydajność wentylatora to 430m³/h.	1050,00	1291,50
NOWOŚĆ Przeście dachowe Solar do blach na rąbek stojący		Służy do wprowadzenia przewodów zestawu solarnego. Pasuje do blach na rąbek stojący.	300,00	369,00
Przeście dachowe Solar do blach dachówkowych		Służy do wprowadzenia przewodów instalacji solarnej. Pasuje do blachodachówki Monterrey FEB Forma.	300,00	369,00
Przeście dachowe Solar uniwersalne		Służy do wprowadzenia przewodów instalacji solarnej. Pasuje do blachodachówki Adamante i Finnera.	350,00	430,50
Wywietrznik R-Went C		Służy do wentylacji połaci dachowej. Pasuje do pokrycia Classic.	100,00	123,00
Wywietrznik R-Went M		Służy do wentylacji połaci dachowych. Pasuje do blachodachówki Monterrey FEB Forma.	100,00	123,00
Wywietrznik R-Went A		Służy do wentylacji połaci dachowych. Pasuje do blachodachówki Adamante.	100,00	123,00
Wywietrznik R-Went F		Służy do wentylacji połaci dachowych. Pasuje do blachodachówki Finnera.	100,00	123,00
Wykrojnik			Służy do wykonywania otworów pod wywietrzniki dachowe R-Went	450,00

Dostępne kolory

Nazwa	Czarny	Grafitowy	Ciёмnobrązowy	Czekoladowobrązowy	Ceglasty	Wiśniowy	Zielony	Oberżyna	Burgund
Zestaw odgromowy		•	•		•	•			
Akcesoria bezpieczeństwa dachowego	•	•	•	•	•	•	•	•	•
R went C	•	•	•						
R-went M	•	•	•	•	•	•	•		
R-went A	•	•	•	•	•	•			
R-went F	•	•	•						

Podbitka dachowa Soffit



Materiał	stal ocynkowana
Gramatura cynku	275 g/m ²
Długość minimalna	300 mm
Długość maksymalna	3600 mm
Grubość rdzenia	0,50 mm
Powierzchnia efektywna panelu	1,13 m ² /sztuka
Ilość paneli w opakowaniu	44 sztuki

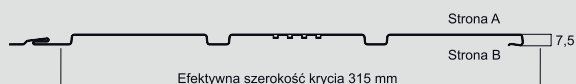

* produkt dostępny również na wymiar

Ceny netto / ceny brutto za m² efektywny (za sztukę panelu)

Powłoka	Poliester Wood	Poliester mat	Poliester
Soffit	40,00 (45,20) 49,20 (55,60)	33,50 (37,86) 41,21 (46,56)	30,00 (33,90) 36,90 (41,70)

Akcesoria montażowe do podbitki dachowej

Nazwa	Obraz produktu	Powłoka	Cena netto	Cena brutto
Listwa startowa "J" 2500 mm		Poliester Wood		
		Poliester mat	14,00 (szt.)	17,22 (szt.)
		Poliester		
Narożnik zewnętrzny Narożnik wewnętrzny 2500 mm		Poliester Wood		
		Poliester mat	14,00 (szt.)	17,22 (szt.)
		Poliester		
Blacha płaska 1250 x 2000 mm foliowana S1E42025PC		Poliester Wood	35,70 (m ²)	43,91 (m²)
		Poliester mat	25,40 (m ²)	31,24 (m²)
		Poliester	24,70 (m ²)	30,38 (m²)
Wkręt ze stali nierdzewnej 4,2 x 25mm		250 szt. w opakowaniu	70,00 (opak.)	86,10 (opak.)

Dostępne kolory

Powłoka	Czarny	Grafitowy	Czekoladowobrązowy	Złoty dąb	Biały
Poliester Wood				•	
Poliester mat	•		•		
Poliester	•	•	•		•

Elementy systemu rynnowego Siba

System rynnowy Siba zawiera wszystkie niezbędne elementy do stworzenia idealnego systemu odprowadzania wody opadowej.

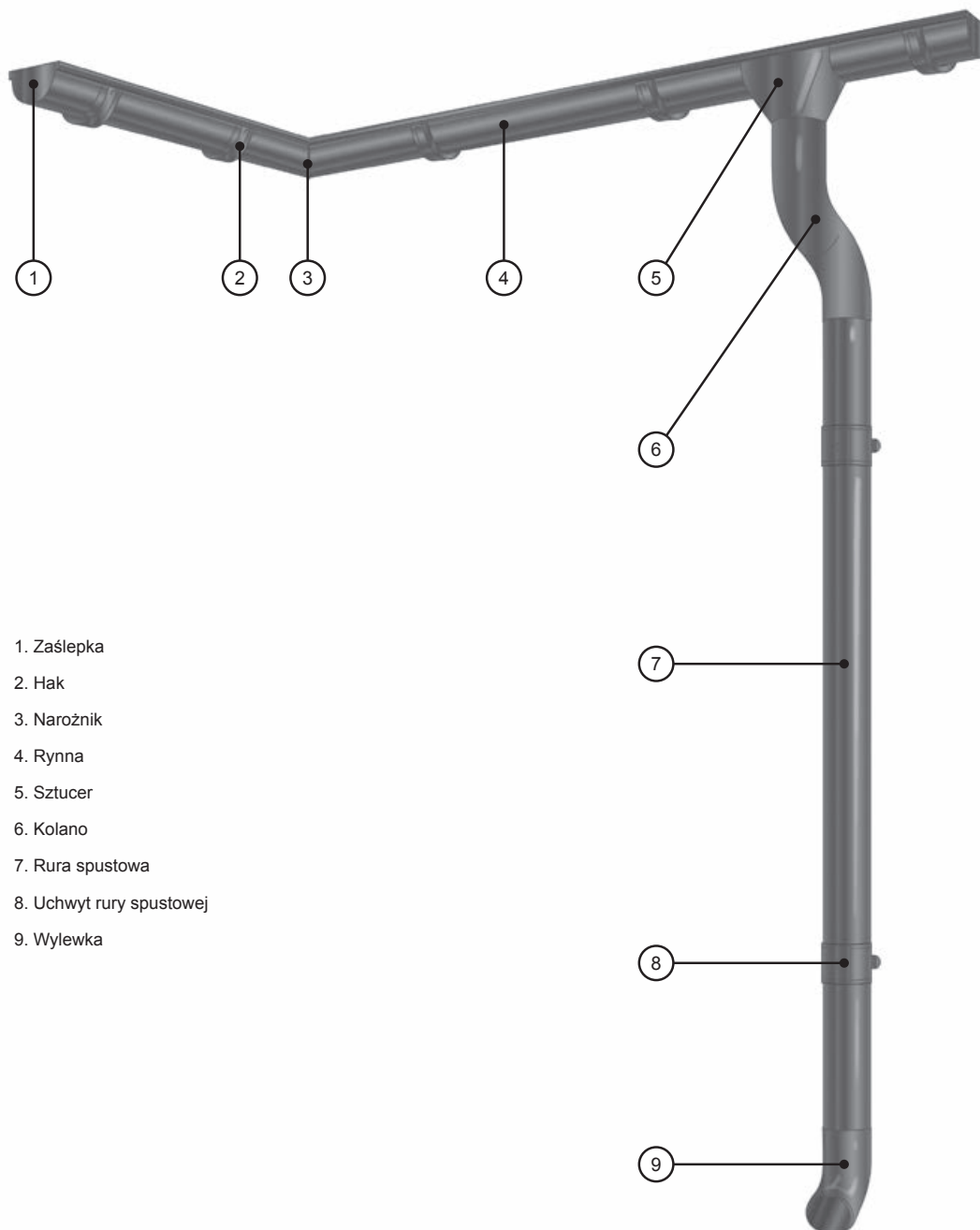

1. Zaślepka
2. Hak
3. Narożnik
4. Rynna
5. Sztucer
6. Kolano
7. Rura spustowa
8. Uchwyt rury spustowej
9. Wylewka

Dostępne kolory

Nazwa	Czarny	Grafitowy	Grafitowy metalik	Ciemnobrązowy	Czekoladowobrązowy	Ceglasty	Wiśniowy	Biały	Srebrny metalik
Elementy systemu rynnowego Siba	•	•	•	•	•	•	•	•	•

Elementy systemu rynnowego Siba

Nazwa	Obraz produktu	Rozmiar	Informacje	Ilość szt. w op.	Cena netto (szt.)	Cena brutto (szt.)
Rynna		150 mm	4000 mm	3	90,80	111,68
		150 mm	3000 mm	3	68,10	83,76
		150 mm	2000 mm	4	45,40	55,84
		125 mm	4000 mm	3	69,20	85,12
		125 mm	3000 mm	3	51,90	63,84
		125 mm	2000 mm	5	34,60	42,56
		100 mm	4000 mm	3	66,80	82,16
		100 mm	3000 mm	3	50,10	61,62
		100 mm	2000 mm	5	33,40	41,08
Narożnik wewnętrzny 90°		150 mm		10	66,50	81,80
		125 mm		15	54,80	67,40
		100 mm		10	53,70	66,05
Narożnik zewnętrzny 90°		150 mm		10	66,50	81,80
		125 mm		15	54,80	67,40
		100 mm		10	53,70	66,05
Narożnik wewnętrzny 135°		150 mm		10	94,00	115,62
		125 mm		10	82,20	101,11
		100 mm		10	80,20	98,65
Narożnik zewnętrzny 135°		150 mm		10	94,00	115,62
		125 mm		10	82,20	101,11
		100 mm		10	80,20	98,65
Łącznik rynny z klamrą		150 mm		25	14,79	18,19
		125 mm		25	14,19	17,45
		100 mm		25	13,95	17,16
Zaślepka rynny		150 mm		20	13,50	16,61
		125 mm		40	11,50	14,14
Zaślepka uniwersalna		125 mm		25	10,20	12,55
		100 mm		25	9,80	12,05
Hak DDC typ P		150 mm	80 mm	15	10,10	12,42
		125 mm	95 mm	20	8,20	10,09
Hak DDC typ H		150 mm	70 mm	50	10,10	12,42
		125 mm	65 mm	50	8,20	10,09
		100 mm	60 mm	50	7,50	9,23
Hak superkrótki		150 mm	45 mm	25	10,34	12,72
		125 mm	45 mm	25	9,24	11,37
		100 mm	40 mm	25	8,75	10,76



Elementy systemu rynnowego Siba

Nazwa	Obraz produktu	Rozmiar	Informacje	Ilość szt. w op.	Cena netto (szt.)	Cena brutto (szt.)
Hak długi		150 mm	205 mm	50	10,50	12,92
		125 mm	205 mm	50	10,40	12,79
		100 mm	205 mm	50	9,80	12,05
Hak superdługi		150 mm	300 mm	50	13,55	16,67
		125 mm	300 mm	50	10,95	13,47
		100 mm	300 mm	50	10,30	12,67
Rura spustowa		120 mm	4000 mm	2	145,20	178,60
		120 mm	3000 mm	2	108,90	133,95
		120 mm	1000 mm	2	36,30	44,65
		100 mm	4000 mm	2	104,40	128,41
		100 mm	3000 mm	2	78,30	96,31
		100 mm	1000 mm	2	26,10	32,10
		90 mm	4000 mm	2	88,00	108,24
		90 mm	3000 mm	2	66,00	81,18
		90 mm	1000 mm	2	22,00	27,06
		75 mm	4000 mm	2	85,20	104,80
		75 mm	3000 mm	2	63,90	78,60
		75 mm	1000 mm	2	21,30	26,20
Sztucer		150 mm	120 mm	15	27,10	33,33
		150 mm	100 mm	20	27,10	33,33
		150 mm	90 mm	20	27,10	33,33
		125 mm	100 mm	25	23,40	28,78
		125 mm	90 mm	25	23,40	28,78
		100 mm	75 mm	30	22,00	27,06
Kolano		120 mm	60°	10	44,30	54,49
		100 mm	70°	15	29,30	36,04
		90 mm	70°	20	23,60	29,03
		75 mm	70°	20	22,40	27,55
Wylweca		120 mm		10	61,10	75,15
		100 mm		15	33,10	40,71
		90 mm		20	27,80	34,19
		75 mm		20	26,30	32,35

Elementy systemu rynnowego Siba

Nazwa	Obraz produktu	Rozmiar	Informacje	Ilość szt. w op.	Cena netto (szt.)	Cena brutto (szt.)
Uchwyt rury spustowej - drewno		120 mm		10	10,00	12,30
		100 mm		20	8,60	10,58
		90 mm		20	8,40	10,33
		75 mm		20	7,50	9,23
Uchwyt rury spustowej - beton		120 mm		10	16,40	20,17
		100 mm		20	10,40	12,79
		90 mm		20	10,10	12,42
		75 mm		20	9,10	11,19
Trzpień do uchwytu - beton			300 mm	50	9,30	11,44
			200 mm	50	7,90	9,72
			175 mm	50	7,70	9,47
			125 mm	50	6,90	8,49
Wylewka prosta		120 mm	bez kołnierza	5	62,70	77,12
		100 mm	bez kołnierza	12	49,50	60,89
		90 mm	z kołnierzem	16	31,90	39,24
		75 mm	z kołnierzem	10	29,60	36,41
Łapacz wody		100 mm		10	96,50	118,70
		90 mm		15	88,40	108,73
		75 mm		20	84,20	103,57
Łącznik rury		100 mm		50	21,00	25,83
		90 mm		50	14,40	17,71
		75 mm		50	13,70	16,85
Trójnik		120 mm	60°	8	176,70	217,34
		100 mm	70°	8	111,30	136,90
		90 mm	70°	8	99,20	122,02
		75 mm	70°	12	90,80	111,68
Redukcja rury				20	5,70	7,01

Elementy systemu rynnowego Siba

Nazwa	Obraz produktu	Rozmiar	Informacje	Ilość szt. w op.	Cena netto (szt.)	Cena brutto (szt.)
Rewizja rury				5	45,00	55,35
Oslona przeciwrozpryskowa, narożna				5	56,30	69,25
Oslona przeciwrozpryskowa, prosta				5	51,40	63,22
Wspornik rynny				200	4,20	5,17
Rura foliowa			3,6 m	8	79,00	97,17
			10 m	8	99,00	121,77

Elementy systemu rynnowego Siba Square

System rynnowy Siba Square to odpowiedź na aktualnie panujące trendy w architekturze. Prostokątne rynny nadają fasadzie budynku całkowicie nowy wygląd.

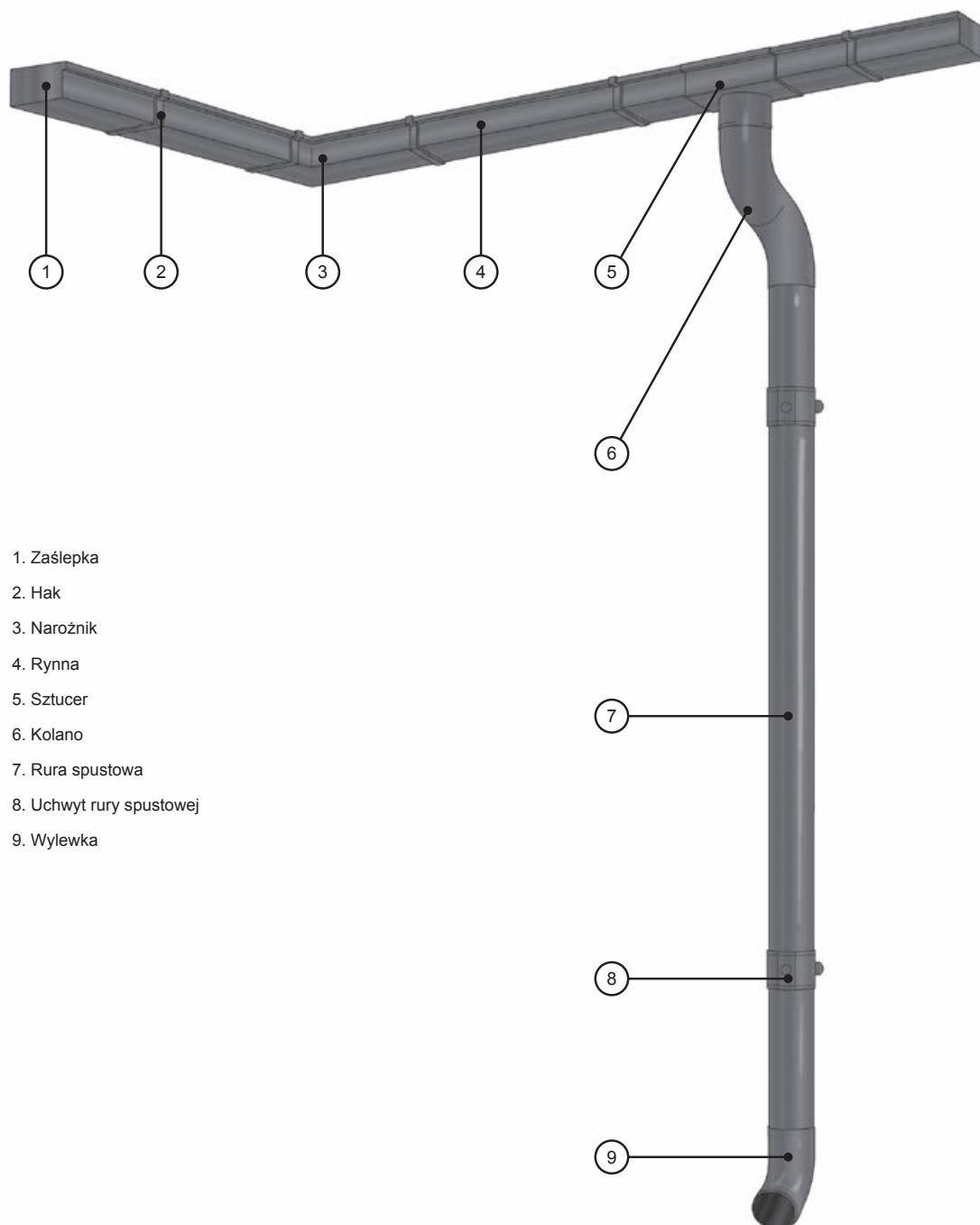









1. Zaślepka
2. Hak
3. Narożnik
4. Rynna
5. Sztucer
6. Kolano
7. Rura spustowa
8. Uchwyt rury spustowej
9. Wylewka

Dostępne kolory

Nazwa	Czarny	Grafitowy	Srebrny metalik
Elementy systemu rynnowego Siba	•	•	•

Elementy systemu rynnowego Siba Square

Nazwa	Obraz produktu	Rozmiar	Informacje	Ilość szt. w op.	Cena netto (szt.)	Cena brutto (szt.)
Rynna		125 mm	3 m	2	145,80	179,33
Sztucer		100 mm	125 mm	5	77,70	95,57
		90 mm	125 mm	5	77,70	95,57
Narożnik wewnętrzny 90°				5	146,50	180,19
Narożnik zewnętrzny 90°				5	146,50	180,19
Zaślepka prawa				10	22,70	27,92
Zaślepka lewa				10	22,70	27,92
Hak długi			210 mm	40	20,50	25,21
Hak krótki			50 mm	20	19,50	23,98
Łącznik rynny				10	19,60	24,11

Blachy płaskie

Blacha płaska do pokryć dachowych (arkusze 1250x2000 mm) :

Ceny netto / ceny brutto

	<i>Pural mat</i>	<i>Purex</i>	<i>Poliester mat</i>	<i>Poliester</i>
Cena za m ² blachy	33,50 / 41,21	29,00 / 35,67	24,20 / 29,77	23,50 / 28,91
Cena za arkusz blachy	83,75 / 103,01	72,50 / 89,18	60,50 / 74,42	58,75 / 72,26
Cena za m ² blachy foliowanej	34,70 / 42,68	30,20 / 37,15	25,40 / 31,24	24,70 / 30,38
Cena za arkusz blachy foliowanej	86,75 / 106,70	75,50 / 92,87	63,50 / 78,11	61,75 / 75,95

Blacha płaska wytłaczana (arkusze 620x2000 mm):

Ceny netto / ceny brutto

	<i>Pural mat</i>	<i>Purex</i>
Cena za m ² blachy	35,80 / 44,03	31,10 / 38,25
Cena za arkusz blachy	44,39 / 54,60	38,56 / 47,43

Dostępne powłoki i kolory

Powłoka	Klasa jakości	Czarny	Antracytowy	Grafitowy	Czekoladowobrązowy	Ciembnóżowy	Ceglasty	Wiśniowy	Zielony	Oberżyna	Burgund	Biały	Srebrny
Pural mat wytłaczany	Ruukki® 50 Plus	•	•	•	•								
Purex wytłaczany	Ruukki® 40	•	•	•	•								
Pural mat	Ruukki® 50 Plus	•	•	•	•	•	•	•	•	•	•		
Purex	Ruukki® 40	•	•	•	•	•	•	•	•	•	•		
Poliester mat	Ruukki® 30 matt	•	•	•	•	•	•	•					
Poliester	Ruukki® 30	•	•	•	•	•	•	•				•	•

Nazwy kolorów

Nazwa koloru	Przybliżony kolor z palety RAL
Czarny	~ RAL 9005
Antracytowy	~ RAL 7021
Grafitowy	~ RAL 7024
Grafitowy metalik	~ RAL 9007
Ciembnóżowy	~ RAL 8019
Czekoladowobrązowy	~ RAL 8017
Ceglasty	~ RAL 8004

Nazwa koloru	Przybliżony kolor z palety RAL
Wiśniowy	~ RAL 3009
Zielony	~ RAL 6020
Oberżyna	~ RAL 3007
Burgund	~ RAL 3005
Biały	~ RAL 9010
Srebrny	~ RAL 9006
Srebrny metalik	~ RAL 9006

Na zamówienie specjalne większy wybór kolorów dostępny jest w karcie kolorów Ruukki.

Ze względów technicznych, związanych z procesem drukowania, kolory w katalogu mogą się nieznacznie różnić od rzeczywistych.

Materiały reklamowe z logo

<i>Nazwa</i>	<i>Cena netto</i>	<i>Cena brutto</i>
Bluza robocza z logo Ruukki	65,00	79,95
Spodnie robocze, ogrodniczki z logo Ruukki	72,00	88,56
Spodnie robocze, w pasek, z dopinanymi szelkami z logo Ruukki	70,00	86,10
Bluza polar z logo Ruukki	160,00	196,80
T-shirt z logo Ruukki	15,00	18,45
Koszulka polo z logo Ruukki	35,00	43,05
Czapka z logo Ruukki	12,00	14,76
Miara rozwijana z logo Ruukki	20,00	24,60
Miara składana z logo Ruukki	12,00	14,76

* specyfikacja produktów reklamowych dostępna jest w Dziale Obsługi Klienta

** przed złożeniem zamówienia prosimy sprawdzić dostępność produktów reklamowych w Dziale Obsługi Klienta

Przedstawiciele handlowi



• **Nasi Przedstawiciele handlowi udzielą Państwu dodatkowych informacji.**

1. woj. pomorskie	+48 508 083 315	8. woj. podlaskie	+48 504 075 451
2. woj. zachodnio-pomorskie, woj. lubuskie	+48 502 190 873	9. woj. mazowieckie (zachód)	+48 516 149 490
3. woj. kujawsko-pomorskie, woj. pomorskie (południe), woj. wielkopolskie (północ)	+48 502 312 937	10. woj. mazowieckie (wschód)	+48 607 808 787
4. woj. dolnośląskie woj. wielkopolskie (południe)	+48 668 276 998	11. woj. lubelskie (północ)	+48 516 149 490
5. woj. łódzkie	+48 508 083 316	12. woj. świętokrzyskie	+48 502 190 870
6. woj. opolskie, śląskie	+48 508 083 314	13. woj. lubelskie (południe)	+48 509 259 607
7. woj. warmińsko-mazurskie	+48 504 075 449	14. woj. małopolskie, woj. podkarpackie (zachód)	+48 502 190 889
		15. woj. podkarpackie	+48 508 083 306

RUUKKI

Ruukki Polska Sp. z o.o. ✉ Ul. Jaktorowska 13, 96-300 Żyrardów
☎ +48 46 85 81 600 🌐 www.ruukkidachy.pl

Informacje podane w niniejszym katalogu są dokładnie sprawdzone. Ruukki Polska Sp. z o.o. nie ponosi odpowiedzialności za błędy, przeoczenia oraz za wszelkie pośrednie lub bezpośrednie szkody spowodowane nieprawidłowym użyciem informacji.

Ruukki Polska Sp. z o.o. zastrzega sobie prawo do zmiany wymiarów, kolorów, typu lub wyglądu elementów przedstawionych w tym katalogu.

Copyright © 2016 Rautaruukki Corporation. Wszelkie prawa zastrzeżone. Ruukki i nazwy produktów Ruukki stanowią znaki handlowe lub zarejestrowane znaki handlowe Rautaruukki Corporation, spółki zależnej SSAB.